

МИДЛиК

**☎(495)
988-52-88 fax
988-52-88**

**141730, Московская область, г. Лобня, ул. Железнодорожная, д.10,
Тел./Факс:+7/95/ 988-52-88
E-mail:middle@middle.ru
<http://middle.ru>**

**ВЕСЫ ЭЛЕКТРОННЫЕ КРАНОВЫЕ
ТИПА К 15000...30000 ВРДА "Металл 2"**



РУКОВОДСТВО ПО ЭКСПЛУАТАЦИИ





КОМПЛЕКТНОСТЬ ПОСТАВКИ

В комплект поставки входят:

№	Наименование	Количество
1	Весы (крюк и серьга в комплекте)	1 шт.
2	Пульт управления	1 шт.
3	Руководство по эксплуатации	1 шт
4	Паспорт	1 шт

7. ОПИСАНИЕ ВЕСОВ К 15000...30000 ВРДА "Металл 2"**Технические характеристики**

Класс точности	III
Высота цифровых разрядов дисплея	30мм светодиодный
Тарокомпенсация	50% MAX
Время стабилизации показаний на дисплее	<10 секунд
Значение перегрузки	MAX + 9e
Штатный запас по перегрузке	150% MAX
Критический запас по перегрузке	400% MAX
Время непрерывного использования	не менее 100 часов
Аккумулятор	6В/10Ач
Допускается аккумулятор	6В/5Ач
Адаптер питания	АС220В/DC6В2А
Диапазон температур	-10°C ~ +45°C
Диапазон относительной влажности при 20°C	≤ 90%
Диапазон температур при сохранении работоспособности (с увеличенной погрешностью)	-30°C ~ +50°C – Светодиодные
Индикация разряда батареи	Весы сохраняют работоспособность при низком уровне заряда батареи
Автовывключение	Весы автоматически выключатся при неиспользовании в течении 30 минут или при низком уровне заряда батареи





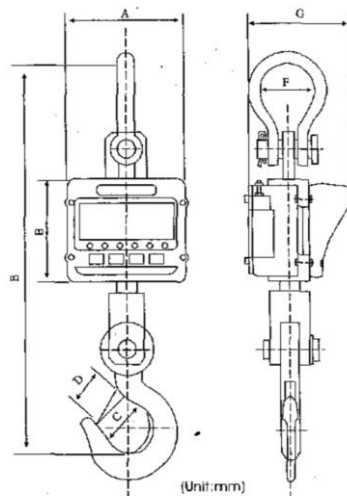





Основные размеры весов
в зависимости от MAX
нагрузки

Max, кг	A, мм	B, мм	C, мм	D, мм	E, мм	F, мм	G, мм	Масса весов, кг
15000	270	191	85	60	897	135	270	55
20000	270	205	90	73	984	150	270	75
30000	300	210	120	102	1072	150	310	152



Меры безопасности

Перед использованием весов внимательно изучите следующую информацию:

-  Запрещается использовать весы при нагрузке свыше МАХ.
-  Взвешивание длинномерного или раскачивающегося груза уменьшает точность показаний и срок службы весов.
-  Перед использованием проверьте напряжение батареи.
-  Обязательно проверяйте надежность крюка, серьги и строповое зацепление.
-  Не используйте весы непрерывно без периодической подзарядки аккумуляторной батареи.
-  Не поднимайте груз с не защелкнутым карабином крюка.
-  Обязательно используйте только штатный адаптер питания.
-  Не допускается разборка весов и проведение ремонтных работ при включенных весах. При проведении указанных работ необходимо выключить весы. По способу защиты обслуживающего персонала от поражения электрическим током весы относятся к классу III ГОСТ 12.2.007.0.
-  Предприятие, эксплуатирующее весы, должно обеспечить местную и общую освещенность в соответствии с требованиями СНиП 11-4 “Строительные нормы и правила. Естественное и искусственное освещение. Нормы проектирования”.
-  Весы не требуют заземления.
-  **В целях безопасности запрещается поднимать груз выше 20см от пола и использовать как грузозахватное приспособление.**

РАБОТА С ВЕСАМИ

Индикация

Светодиодный дисплей

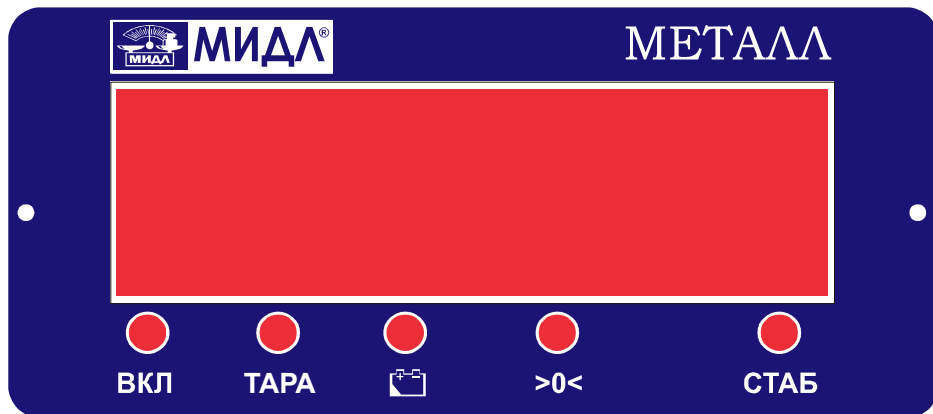

 - требуется зарядка аккумулятора.

"СТАБ" - груз на весах стабилизировался и может быть учтен

Кнопки управления на лицевой стороне весов



ВКЛ

ТАРА

УДЕРЖ

>0<

Кнопки и Функции

Кнопка	Функции кнопок	Индикация
[ВКЛ]	Включение и выключение весов	"Вкл"
[ТАРА]	Кнопка выборки массы тары (50% MAX)	"ТАРА"
[ТАРА] - держать нажатой более 3 секунд	Переход в режим повышенной точности (технологический режим). При выключении весов режим отменяется на нормальное взвешивание. Чтобы включить - опять нажмите кнопку более 3 секунд	см. таблицу 1
[УДЕРЖ]	Временная фиксация в произвольный момент времени (например при сильном ветре) показаний дисплея. Повторное нажатие отменит эту функцию	Показания дисплея в пульсирующем режиме (моргают)
[>0<]	Кнопка принудительной установки нулевых показаний на дисплее (не более 4% от MAX)	" >0 < "

Операции с весами

Включение весов:

Выключатель [ВКЛ] установите в положение "ВКЛ". После операции самотестирования на дисплей будет выведено нулевое значение массы - 0.0 kg, после этого весы готовы к работе. (Весы рекомендуется использовать через 3-5 мин после включения)

Обнуление показаний:

После включения дисплей весов отображает нулевое значение массы "0.0"кг или "0.00"кг. Если на дисплее показания отличные от нулевых, прежде всего посмотрите - свободен ли крюк от посторонних нагрузок, если свободен нажмите кнопку [>0<] для обнуления.

Взвешивание:

Поднимите с помощью весов груз с земли - весы покажут значение массы этого груза. Признаком фиксирования статического веса груза является включение индикатора "СТАБ". Если груз взвешивается в таре или при помощи строп, сначала следует подвесить тару или стропы и произвести взвешивание. Во взвешенном состоянии тары или строп нажмите кнопку [ТАРА], на дисплее должны появиться нулевые показания. После этого можно взвешивать груз, с вычетом веса тары или строп из общего взвешиваемого груза (вес нетто). Вес тары или стропы весы будут вычитать до установки новой тары или выключения весов.

Выключение весов:

Весы после взвешивания должны быть выключены. Нажмите выключатель на **[ВЫКЛ]** для того, чтобы выключить весы. Питание будет полностью выключено, что исключит саморазряд батареи.

Выбор дискретности измерения.

Нажмите кнопку **[ТАРА]** - и удерживайте нажатой более 3 секунд для смены дискретности измерения в режиме взвешивания (при единице измерения в кг)

Таблица 1.

НПВ (кг)	НмПВ (кг)	Цена деления штатная (кг)	В режиме повышенной точности (технологический режим) (кг)
15000kg	200	5	2
20000kg	200	10	5
30000kg	200	10	5

!!! В режиме повышенной точности погрешность измерения может возрасти на +1e.

Аккумулятор.



Внимание: перед использованием встроенного аккумулятора впервые, его необходимо полностью зарядить (в течение не менее 10 часов), для компенсации саморазряда аккумулятора.



При неиспользовании аккумулятора в течение долгого времени, следует подзаряжать аккумулятор в течение 10-12 часов каждые 2 месяца для продления срока использования аккумулятора.

Зарядка аккумулятора:



В данных весах используется неприхотливый в использовании кислотный аккумулятор 6В/10Ач



Признаком разряда аккумуляторной батареи является:



Включение индикатора **[РАЗРЯД]** - батарею следует подзарядить, но весы могут быть использованы еще в течение около 10 часов без подзарядки. Если не зарядить батарею, то весы автоматически выключатся. Для полной зарядки батареи потребуется 6 часов.



Если после зарядки батареи дисплей весов не включается, то возможен выход из строя либо зарядного устройств, либо самой батареи. Обратитесь в аккредитованную фирмой «МИДЛиК» ремонтную организацию.

Если аккумулятор весов полностью заряжен, то весы могут находиться в непрерывной работе в течение 20 часов. Для продления срока службы батареи, подзаряжайте батарею каждые 12 часов использования. При зарядке батареи, используйте оригинальное, поставляемое с весами зарядное устройство. При зарядке батареи индикатор будет светиться красным цветом, по окончании зеленым.

Для ускорения процесса зарядки заряжайте батарею при выключенных весах.

Меры предосторожности.



Переводите выключатель в положение **[ВЫКЛ]**, в момент когда весы не используются.



Не перегружайте весы, чтобы не испортить датчик весов.



Не трогайте экран руками и не протирайте его растворителями на органической основе.



Не используйте весы под проливным дождем и в сильно запыленных условиях.

Функции установки подменю.

Действие	Дисплей	Примечание
Нажмите кнопку [TARA] в момент самотестирования весов и отображения на дисплее показаний от 0000 до 9999	bEE 1	Разрешение звукового сигнала сопровождения нажатия кнопок 0 – нет звукового сигнала 1 – есть звуковой сигнал нажмите кнопку [УДЕРЖ] для выбора между 0 и 1
Нажмите кнопку [>0<]	Hold 1	Разрешение функции HOLD (фиксация веса на индикаторе весов) 0 – фиксация веса на индикаторе запрещена 1 – фиксация веса на индикаторе разрешена нажмите кнопку [УДЕРЖ] для выбора между 0 и 1
Нажмите кнопку [>0<]	Stb 0	Разрешение установки нулевого значения массы (ZERO) 0 - установка разрешена при отображении нестабильного веса 1 - установка запрещена при отображении нестабильного веса нажмите кнопку [УДЕРЖ] для выбора между 0 и 1
Нажмите кнопку [>0<]	Aut 1	Выбор вида подсветки индикатора (<i>для ЖК-индикатора</i>) 0 – ручная подсветка 1 – автоматическая подсветка нажмите кнопку [УДЕРЖ] для выбора между 0 и 1
Нажмите кнопку [>0<]	CHt 0	Выбор единицы измерения массы 1 - килограмм 0 - фунт нажмите кнопку [УДЕРЖ] для выбора между 0 и 1
Нажмите кнопку [>0<]	YES 1	Сохранение изменений 0 - не сохранять 1 - сохранить нажмите кнопку [УДЕРЖ] для выбора между 0 и 1
Нажмите кнопку [>0<]		Перезагрузка весов с учетом измененных настроек

Пульт дистанционного управления



Кнопки управления пульта аналогичны управлению на лицевой панели весов.
Питается от батареи "Крона" 9В.

Устранение простых неисправностей

Неисправность	Причина	Решение
Не работает дисплей	Плохо установлен аккумулятор Нет контакта с клеммами аккумулятора	Проверить аккумулятор, подключить клеммы заново
Мигание дисплея	Не хватает напряжения питания. Весы в режиме "УДЕРЖ"	Подзарядить аккумулятор. Выйти из режима.
Не работает кнопка [ВКЛ/ВЫКЛ].	Поломка кнопки [ВКЛ/ВЫКЛ]	Заменить кнопку
Не учитывается вес тары	Поломка кнопки [ТАРА]	Заменить кнопку
Не горит индикатор заряда батареи (для светодиодных весов)	Поломка адаптера Адаптер плохо подсоединен	Проверить адаптер Проверить соединение с адаптером
Нестабильность показаний дисплея	Груз неустойчив (качается). Попадание влаги	Обеспечить устойчивость груза Поместить в сухое помещение
При отсутствии груза весы не показывают «0»	Взвешивание сразу после включения без прохождения самотестирования Весы долго лежали на земле	Выключить и через 3-5мин. включить заново (убедиться в прохождении самотестирования) Удалить грязь с весов
Большая погрешность	Не правильное взвешивание	Раскачивание груза или сильный ветер.
Нет заряда	Выход из строя аккумулятора	Заменить аккумулятор

аккумулятора	Поломка контакта соединения с адаптером	Заменить контакт соединения с адаптером
--------------	---	---

Замечания



Использовать весы только по назначению



Для точности взвешивания избегать вращения в момент определения веса.



Избегать уличного использования в условиях грозы, молний, ливней и т.д



Каждый раз перед использованием обязательно проверяйте все части весов



Если не используете весы, подвесьте их за серьгу, не снимая крюка (можно с небольшим грузом). Не рекомендуется хранить весы в лежачем положении, особенно если опора приходится на крюк и направлена в обратном от взвешивания направлении.



Подвешенные грузы не должны превосходить по весу МАХ нагрузку.

Уход за весами

Ежедневный уход за весами включает в себя протирку корпуса весов и индикатора сухой чистой тканью.

ВНИМАНИЕ! На аккумуляторную батарею гарантия не распространяется!

К СВЕДЕНИЮ! Завод-изготовитель через специализированные предприятия, имеющие разрешение завода-изготовителя, вводит в эксплуатацию, осуществляет техническое обслуживание и ремонт весов, что существенно увеличивает срок службы изделия и позволяет в полной мере нести гарантийные обязательства.

РЕКОМЕНДАЦИИ.

Мы хотим, чтобы Ваши весы работали долго!

- Не храните аккумулятор в разряженном состоянии. Если Ваши крановые весы не используются в течение длительного времени, то Вам необходимо осуществлять зарядку аккумулятора каждые 3 месяца;
- Избегайте ударов по весам;
- Избегайте вибрации и резких перепадов температур;
- Весы и взвешиваемый груз не должны касаться посторонних предметов;

Храните руководство по эксплуатации в течение всего срока службы

весов.

ИЗГОТОВИТЕЛЬ:

ООО "МИДЛик"

По всем вопросам обращаться по адресу:

МО, г. Лобня, ул. Железнодорожная, 10
тел./факс (495) 988-52-88 (многоканальный)

<http://middle.ru>

E-mail: middle@middle.ru

Филиал ООО «МИДЛ» тел/факс (499) 264-57-43,

(499) 264-45-77,

(499) 264-57-65

Схема проезда к офису фирмы «МИДЛ»



Схема проезда к ООО «ВЕСТОРГ» филиал «МИДЛ» . г. Москва, ул. Кошкина, д.4



ФИРМЕННЫЙ МАГАЗИН:

МО, г. Лобня, ул. Железнодорожная, 10
тел./факс (495) 988-52-88 (многоканальный)



<http://middle.ru>

E-mail: middle@middle.ru

Схема проезда к Московскому весовому заводу "МИДЛ" г. Лобня, ул. Железнодорожная, д. 10



Электропоездом:
обычным - 35мин
экспрессом - 20 мин

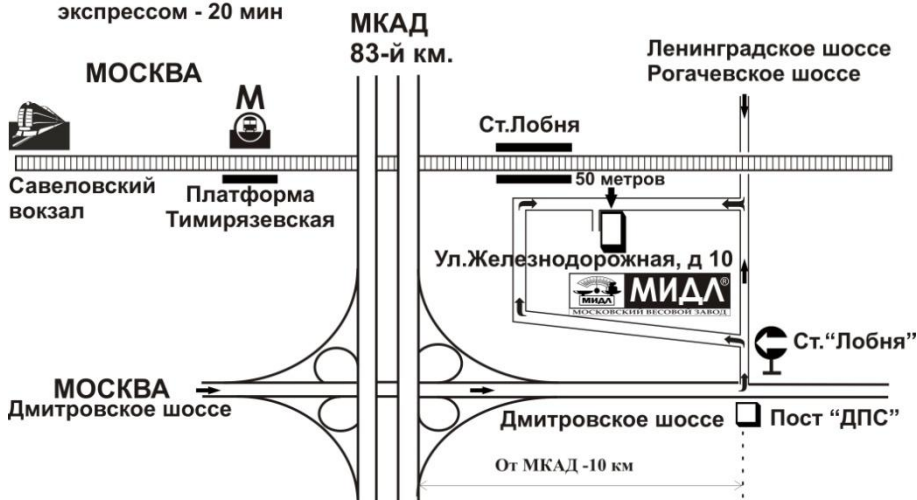

ПРОДАЖА, УСТАНОВКА, ТЕХНИЧЕСКОЕ ОБСЛУЖИВАНИЕ, КОНСУЛЬТАЦИИ

- **КАССОВЫЕ АППАРАТЫ**
- **ЭЛЕКТРОННЫЕ и МЕХАНИЧЕСКИЕ ВЕСЫ**
- **ХОЛОДИЛЬНОЕ И ТОРГОВОЕ ОБОРУДОВАНИЕ**
- **БАНКОВСКОЕ ОБОРУДОВАНИЕ**
- **КОМПЬЮТЕРНО-КАССОВЫЕ СИСТЕМЫ**
- **КОМПЛЕКСНАЯ АВТОМАТИЗАЦИЯ ТОРГОВЛИ**
- **ПРОЕКТИРОВАНИЕ И ОБОРУДОВАНИЕ ПРЕДПРИЯТИЙ "ПОД КЛЮЧ"**